



# WOLF

E L E C T R I C

***USER MANUEL***



**English version**

# TABLE OF CONTENTS

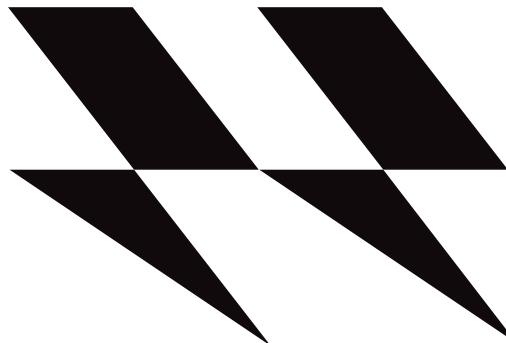

## **INTRODUCTION.....5**

**Who is NAMI?.....5**

**Before you begin.....7**

## **FEATURES OF THE NAMI BURN-E ELECTRIC SCOOTER..... 8**

**Overview..... 8**

**Driving elements.....10**

**Technical specifics..... 11**

## **HOW TO SET UP THE SCOOTER.....12**

**Description of the folding system.....12**

**How to fold and unfold the scooter.....13**

**Assembly of the scooter.....14**

**Dashboard power supply.....15**

**Maintenance of the scooter.....16**

## **SAFETY INSTRUCTIONS AND WARNINGS..... 18**

## **BATTERY.....20**

**Loading..... 20**

**Storage..... 20**

**Warnings.....21**

## **DASHBOARD.....22**

**Description of the different pictograms.....22**

**Description of displayed values..... 25**

**Settings..... 26**

**List of error codes..... 29**

**Default settings..... 20**

**Basic settings.....31**

## **TRAVELOGUE..... 62**



# ***WHO IS NAMI?***

New Age Mobility Innovation. These four words sum up NAMI's ambition to design, develop and manufacture high-end electric mobility vehicles.

New and innovative, this brand was created in 2020 to give a boost to the electromobility market.



**Power, reliability, design.**

We have redefined the criterias for the mobility of tomorrow.

**You are about to explore a new way of riding on two wheels with your NAMI Burn-e scooter. And we are delighted that you are ready to live this experience!**

# **BEFORE YOU BEGIN**

If in 1915, in New York, we climbed on the two wheels imagined by Autoped company to avoid running out of gas, in the 21st century, the electric scooter has become a “fun” way to get around and which makes us “win” of time “on daily trips\* “. Fast, solid and reliable, the NAMI brand is aimed at all users looking for new sensations in urban space.



Before you get started, here are some useful instructions to read and follow to get the most out of your Burn-e’s features. When opening the box, please inspect the contents and verify that all of the following are present:

- **Burn-e scooter**
- **2 chargers 2.8 A**
- **tool kit**

To unpack the product, please remove the upper protection that wraps your scooter, then lift it by holding it by both ends of the frame. For convenience, you can ask a second person to help you. Once the scooter is out of the box, make sure the kickstand is unfolded.

*\*Study carried out by 6t-bureau de recherche in 2019*

## FEATURES OF THE NAMI BURN-E ELECTRIC SCOOTER

# Overview

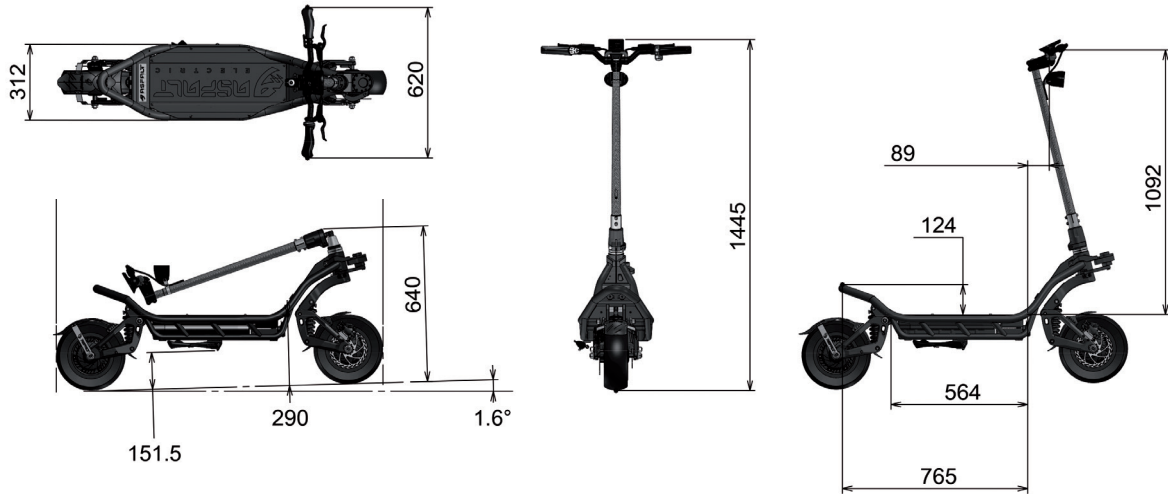

**Length:**

1346 mm

**Width:**

312 mm for the frame,  
620 mm for the  
handlebars

**Height:**

1445mm from the  
handlebars to  
the ground,  
640mm when folded to  
the ground,  
1090 mm from the  
handlebars to the bridge

**Ground clearance:**

150 mm

**Standing deck area:**

564mm x 312mm,  
length 766mm,  
rear footrest included

**Rake:** 76

**Tire size:**

283mm when inflated

**Suggested PSI:**

50 on both tires



## FEATURES OF THE NAMI BURN-E ELECTRIC SCOOTER

# Overview



- 1 - Horn
- 2 - Front light
- 3 - Dashboard
- 4 - Handlebar
- 5 - Steering column
- 6 - Lock system
- 7 - Folding system
- 8 - Suspension
- 9 - Wheel
- 10 - Swim arm
- 11 - Kickstand
- 12 - Rear / Side light system + indicator
- 13 - Footrest
- 14 - Platform
- 15 - Charging port
- 16 - Brake disc
- 17 - Brake caliper
- 18 - Mudguard

## FEATURES OF THE NAMI BURN-E ELECTRIC SCOOTER

# Driving elements

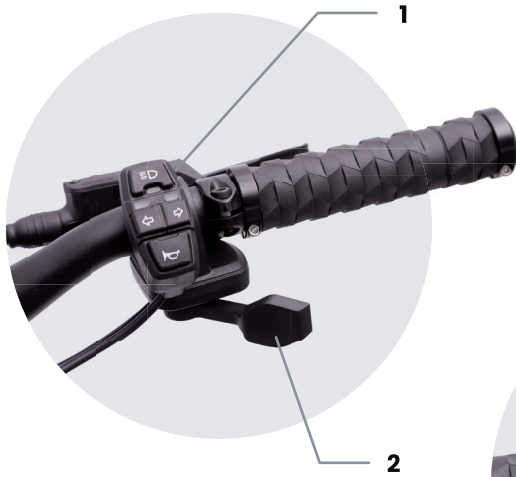

- 1** - Right switch  
(Lights / Turn signals / Horn)
- 2** - Accelerator
- 3** - Left hand switch  
(Power / Instrument panel adjustment system)
- 4** - Rear brake lever (left)
- 5** - Front brake lever (right)

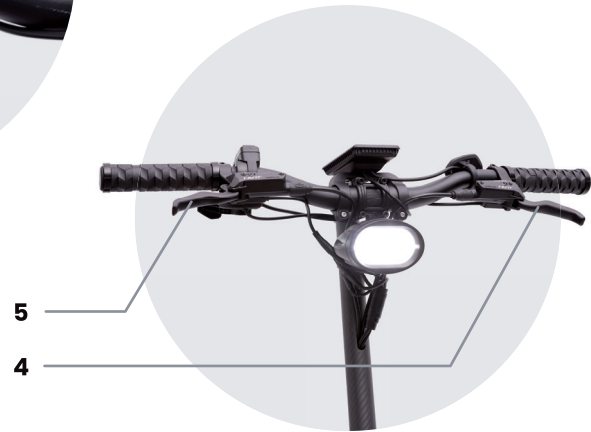

# FEATURES OF THE NAMI BURN-E ELECTRIC SCOOTER

## Technical specifics

### FRAME

One piece aviation aluminum welding frame / Solution and aging heat treatment

### SWIM ARM, FRONT SUSPENSION HOLDER, FOLDING LOCK

One piece 6082 aviation aluminum forging

### BATTERY

72V 35AH 18650 panasonic cell

### WEIGHT KG

47

### MAX SPEED KM/H

100

### RANGE WITH AVERAGE SPEED AROUND 30KM/H

150

### MOTOR

1500Wx2 with hall sensor / Peak at 4200Wx2

### CONTROLLER

12 mosfet / 50a max current controller x2 / Sine wave, ip65 / All waterproof connection

### BRAKE

Front and Rear Nutt full hydraulic brake with 160mm rotor and cooling fin pad

### SUSPENSION

165mm length KKE hydraulic coil shock with rebound adjustment

### DASHBOARD

Smart display with riding mode setting ability / Parameters setting for each controller is independent / Smart cruise control / Over heat protection build in / IP65

### LIGHT AND HORN

2000 lumen front led light, / Side LED strip integrated with turn signal / Motorcycle horn / IP55

### CABLE SYSTEM AND IP RATING

Quick connection for all electric component, for the cables near handle bar and under the deck / IP 55 for the whole scooter

### FOLDING SYSTEM

Patent designed thread lock taper folding system / 304 stainless steel folding parts

### HANDLEBAR

31.8mm diameter / 620mm length handle bar

### TIRE

11 inch tubeless tire 90/65-6.5 / Street or off road tire available

### CHARGER

Standard 2x 3a quick charger / Dual charging port in the scooter

### MAIN DIMENSION

Overall size:  
1346mm x 620mm x 1446 mm  
Handle bar to deck, 1090mm in height

Deck cover:  
564x312mm, 766mm in length include rear foot rest

Ground clearance:  
150mm min at kickstand base, Top of the deck to the ground 292mm

### FOLDING SIZE

1346mm x 620mm x 640mm

### PACKAGE SIZE

1405mm x 355mm x 690mm

*HOW TO SET UP THE SCOOTER*

# Description of the folding system



**Folding lock**

**Folding support base**

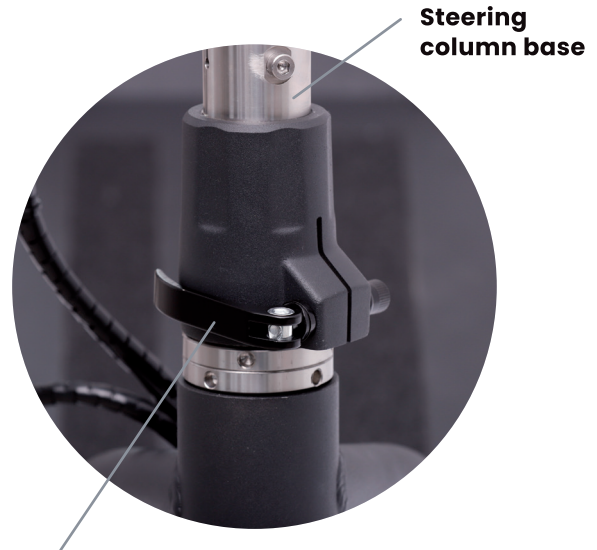

**Steering column base**

**Quick release**

## HOW TO SET UP THE SCOOTER

# How to fold and unfold the scooter



### TO UNFOLD THE SCOOTER:

1. Pull the steering column up at his maximum level.
2. Slide the folding lock to the folding support base, and screw it strongly.
3. Lock the quick release on the folding lock.



### TO FOLD THE SCOOTER:

1. Unlock the quick release of the folding lock.
2. Unscrew the folding lock and slide it off from the folding support base.
3. Lower the steering column.

## HOW TO SET UP THE SCOOTER

# Assembly of the scooter

### **MAKE SURE THE KICKSTAND IS UNFOLDED BEFORE PREPARING THE FOLLOWING SETUP:**

- 1.** Position the handlebars using the stem in the axis of the steering column.
- 2.** Tighten the four M5 screws of the stem as tight as possible.
- 3.** Find the correct angle and position of the brake lever by tightening the screw with the 4mm Allen key.

### **REPRODUCE THESE PREVIOUS SETUP FOR THE FOLLOWING ITEMS:**

- the dashboard support
- the dashboard switch
- the accelerator and the lighting
- horn switch.

Then tighten them correctly using the supplied tool kit.



IF ANY OF THE ITEMS MENTIONED ARE MISSING, IMMEDIATELY CONTACT THE STORE WHERE YOU PURCHASED THIS SCOOTER.

## HOW TO SET UP THE SCOOTER

# Dashboard power supply

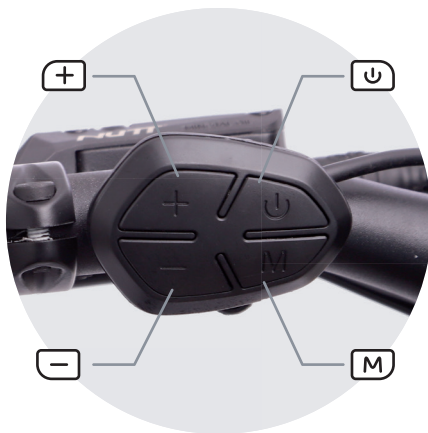
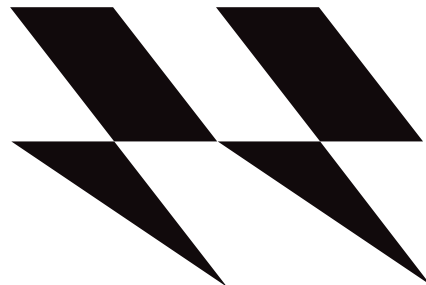

The dashboard is delivered with a control unit located on the handlebar with 4 buttons:



### **POWER BUTTON:**

press for 1 second to start Burn-e, To change the value in section B, press once.



### **BUTTON:**

press for 1 second to activate the turbo. Press once to change driving mode.



### **MODE BUTTON:**

press for 3 seconds, activate the USB port in the dashboard, so that the USB mark shows up.



### **BUTTON:**

press for 1 second to activate the cruise control. Press once to change driving mode.

When the resettable information is displayed, press + and - simultaneously for 1 second to reset the value.

# Maintenance of the scooter

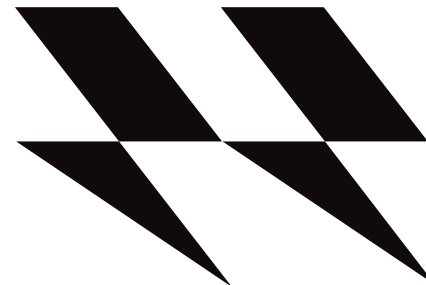

## HOW TO ADJUST THE SUSPENSIONS

You can adjust in two different ways:

- Preload adjustment: you can adjust it by the lock nut under the suspension spring. Screw it in for more hardness when starting the rebound, or unscrew it for less hardness when starting the rebound.
- Rebound adjustment: use the red ring on the top of the spring (see attached photo). It adjusts the speed at which hydraulic oil moves as damping.

**S** refers to slower hydraulic displacement, which is more hard felling.

**F** refers to a faster hydraulic displacement which means a feeling of softer.



## HOW TO SET UP THE SCOOTER

# Maintenance of the scooter

### HOW TO ADJUST THE BREAKS

1. please check if the disc is well balanced
2. please check if the disc pad is in the well condition with enough thickness to provide the braking power needed
3. please adjust the brake pad position via the two screws on the caliper

- Your tires are fitted with pressure valves. Use them to re-inflate your tires to a maximum of 50 psi.
- Any repair must be carried out by a professional and / or official distributor of the NAMI Electric brand.
- Never perform maintenance on the displayed battery is on or charging.
- Clean any stains from your scooter with a damp cloth.
- Do not use alcohol, gasoline, kerosene, or other corrosive and volatile chemical cleaners.
- Do not wash off with water.
- Make sure that the scooter is switched off and unplugged during cleaning and that no water drop or trace of moisture enters the charging port.



**Screw 1**



**Screw 2**



# SAFETY INSTRUCTIONS AND WARNINGS

25

- Please comply with the traffic laws and related regulations of the country in which you are driving.
- The speed of the scooter is limited to 25km/h.
- The use of new electric mobility devices is subject to maximum speed.
- Check that the regulations in your country are in line with this speed limit.
- Any modification to the scooter resulting in an increase in the maximum speed is prohibited, and will void your entire warranty.



- The age of riding an electric scooter varies by country.
- Please take note of the legislation in force in the country where you wish to drive.
- According to European Standard EN 17128: 2020, the user must be at least 12 years old.



- For your safety, be sure to wear a full face helmet and other protective gear for the knees, elbows, hands, upper body.
- Make sure you have the right shoes for riding the scooter. Wearing shoes at all times is compulsory.
- At night, consider wearing retro-reflective gear and any signage accessories.



- Watch out for the rotating parts of the scooter.
- Pay attention to the position of your body and your clothing when driving: if any of your fabrics curl up on any of the rotating parts of the vehicle such as the engine, disc, section folding, suspension or front / rear fork this can cause serious injury.



- Do not make any modifications to the scooter or the spare parts by yourself.
- This creates a risk of accident and malfunction of the scooter.



- Do not ride two people on the electric scooter.
- NAMI electric vehicles are designed for one person.



- The maximum payload allowed on the scooter is 150 kg.



- Watch out for weather conditions: watch out for the humidity level on the road.
- Burn-e is water resistant, but for your safety and to ensure the life of your vehicle, it is recommended not to be used in rainy conditions.
- Do not immerse the scooter in water.



- Always handle the electric scooter with care to avoid injury.



- Before each use, check the general condition of the scooter, such as wear of the tires and brake pads as well as their proper functioning.
- Remember to check that the screws are tightened as much as possible. Make sure the folding system is securely locked.

# SAFETY INSTRUCTIONS AND WARNINGS



## REMINDER OF THE PRECAUTIONS BEFORE DRIVING:

- Always wear a helmet and other body protection. Drive safely.
- Get to know your vehicle and practice riding the electric scooter before you hit the road. Remember to select the driving mode that suits you. In order to deal with sudden situations, be prepared to slow down by holding the brake at all times.
- Before turning, consider slowing down.
- During road obstacles, be sure to slow down.
- Do not take stony paths or roads in poor condition.
- Learn how to use the front brake: most of the braking power comes from the front brake.
- Be careful because there is a risk of burns due to the heat of the engine and the brakes (in particular the brake disc and its caliper) after use.
- Please always use two hands to hold the handlebars and pay attention to road conditions as well as traffic conditions.
- Do not ride with the kickstand down.
- Do not wear earbuds, headphones or earphones while driving.
- Never drive under the influence of drugs or alcohol. Stay in control of your actions on the road.
- You are fully responsible for physical and material injuries in the event of an accident.
- Always obey the laws of the country in which you are driving.

## SAFETY ADVICES

As with any mechanical component, a vehicle is subject to high stress and wear.

Various materials and components can react to wear or fatigue differently. If you exceed the expected life of a component, it can suddenly rupture and risk injury to the user. Cracks, scratches and discolorations in high stress areas indicate that the component has exceeded its service life and should be replaced.

»EN 17128: 2020 (E) 63 city traffic means crossing many obstacles, such as sidewalks or steps. It is recommended to avoid show jumping. It is important to anticipate and adapt your trajectory and speed to those of a pedestrian before crossing these obstacles. It is also recommended to get out of the vehicle when these obstacles become dangerous because of their shape, their height or the risk of skidding they present. Keep the plastic protection out of the reach of children to avoid any risk of suffocation. For inflatable tires, take the time to learn the basics of the practice to prevent a serious accident from occurring in the first few months. Avoid high traffic areas or congested areas; in all cases, anticipate its trajectory and speed while respecting the highway code, the pedestrian code and the most vulnerable people; signal their presence when approaching a pedestrian or cyclist who may not have seen or heard the vehicle; walk through protected passages; in all cases, pay attention to yourself and others; do not divert the vehicle from its initial use; this vehicle is not intended for acrobatic use; beware, the brake may heat up when used. Do not touch it after use; regularly check the tightening of the various bolted elements, in particular the wheel axles, the folding system, the steering system and the brake axle; eliminate the sharp edges generated by use; do not modify or modify the vehicle, including the steerer tube and sleeve, stem, folding mechanism and rear brake.

# BATTERY

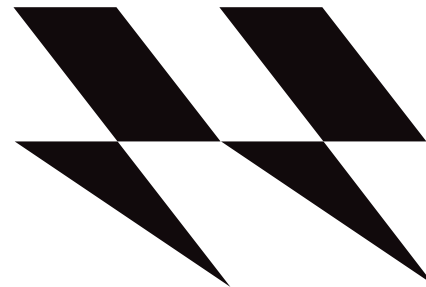

## Loading

1. Switch off the scooter before charging it.
2. Locate the charging port
3. Open the charging port
4. Connect the charger
5. Connect the charger to a 220V electrical outlet

**The charger led is red when charging. It turns green when the battery is fully charged.**

The charging time with a charger is 12:30.

The charging time with two chargers is 6 hours.

## Storage

- Your battery is made up of lithium-ion cells.
- It should always be stored away from moisture and at an ideal temperature of 20 ° C.
- If you are not using it, be sure to charge it regularly.
- The battery must be recycled at the end of its life to limit its environmental impact. Your seller or place of sale will indicate a collection point. For more informations please visit our website : [www.nami-electric.com](http://www.nami-electric.com).

# BATTERY

## WARNINGS

- Never try to repair the battery by yourself. In the event of an anomaly, contact immediately your seller.
- Do not use the battery for any product other than your Burn-E scooter.
- Avoid shocks and possible contact with the liquid components inside.
- Protect your battery from all external shocks to prevent it from piercing.
- If the battery leaks and you have come into contact with liquid, immediately wash your hands with soap and water. Consult a doctor in the event of serious injuries.
- Never charge the battery at a temperature lower than 0 ° C or higher than 40 ° C: this could damage its performance.
- Always handle the charger with care.
- Never leave the battery charger for more than 24 hours.
- If the battery does not charge within the time indicated in this user manual, unplug it immediately and contact your dealer.
- Never leave the loaded scooter unattended.
- Disconnect the charging cable as soon as the battery is charged.
- Always use the original scooter charger. Contact your dealer if you need to replace the charger.
- Do not leave the battery in the sun or in strong heat.
- Do not leave the scooter or the battery in a car.
- The battery must never come into contact with hot or extremely hot parts.
- Never charge the battery if it is damp, wet or damaged.
- Never charge the battery if the charging port is damp, wet or damaged.
- Never touch the metal parts of the charger.
- Never insert your fingers into the charging port, this could lead to electric shock and serious injury.
- When transporting your scooter, please take into account that the battery is made up of lithium-ion cells. This battery component is considered a hazardous material. Always be careful and follow the applicable regulations when transporting your scooter. You will not be allowed to travel by air with your scooter and its battery.

# Description of the different pictograms



Left turn signal is on



Right turn signal is on



The dashboard USB port can be used and the driving mode cannot be changed.



The brake is active



The controller has reached the overheating protection limit.



The scooter is in assisted start mode, which means you need to pick up some speed at the start to activate the throttle.

# Description of the different pictograms



The picto means you have reached the low power protection amount and the electric scooter will lock in ECO mode to save the battery



Power consumption is ideal. The maximum power is less than 80% of the capacity when the speed is less than 10km / h. The maximum power is less than 20% of the capacity when the speed is more than 10km/h)

# Description of the different pictograms



Cruise control can be used



Cruise control is activated



The turbo can be switched on



The turbo is activated



The error code is active, the value will appear in section A, details will be explained in the error code table on page 29



# Description of displayed values

**SPEED:**  
instantaneous speed

**AV S:**  
average speed

**MAX S:**  
maximum speed

**RANGE:**  
remaining battery life

**MODE:**  
selected driving mode

- E:** Eco mode
- D:** Dynamic mode
- S:** Sport mode
- C:** Custom mode
- 1X:** Custom mode 2

**TRIP:**  
distance of the trip

**ODO:**  
total distance

**G:**  
Force G, from acceleration and braking

**V:**  
current battery voltage

**AVE:**  
average energy consumption

**° CR:**  
rear controller temperature

**° CF:**  
front controller temperature

 THE TWO CIRCLES INDICATE THE PERCENTAGE OF INSTANTANEOUS POWER OUTPUT IN EACH MOTOR, THE INNER CIRCLE INDICATES THE FRONT MOTOR AND THE OUTER CIRCLE INDICATES THE REAR MOTOR.

# DASHBOARD Settings

## BURN-E HAS AN ADVANCED TUNING SYSTEM TO CUSTOMIZE THE RIDING MODE.

- To set the various parameters, press the **M** button twice. Press **+** and **-** to change the setting parameters.
- Press the **M** button once to set the desired parameter and adjust it with the **+** and **-** buttons. Once the value is selected, press the **M** button once to save it and return to the previous page for another setting.
- Press the power button once to exit the setup page and return to the home page.

See the image below.

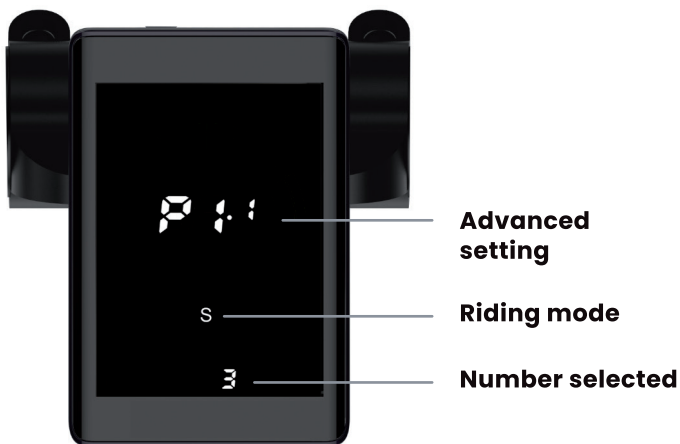

# DASHBOARD Settings

## BASIC MODE SETTINGS P1

- Once you are in the P1 setting, you will see the following drive mode displayed: E / D / S / C / X as shown in the photo below. Press the **M** button once and one of the Riding Mode signals start to flash.
- Please use the **+** and **-** buttons to select the driving mode and access the advanced settings.
- Press the **M** button to select the mode. After the advanced setting is complete, press the **M** button twice to return to the main setting.
- Each of the driving modes will have 7 sub-parameters for adjustment, listed below.
- Each of the driving mode settings is independent and you can set it to your preference and change the driving mode during the ride to suit your surroundings.

When you are on the advanced tuning system, one of the E / D / S / C / X driving modes will be displayed on the instrument panel. It refers to the specific driving mode you set.

### Advanced parameter 1:

Adjustment of the acceleration power of the rear engine starting which varies from 1 to 5.  
1 refers to the weakest starting power and 5 to the strongest starting power.

### Advanced parameter 2:

Adjustment of the starting acceleration power of the front and rear engine which varies from 1 to 5.  
1 refers to the weakest starting power and 5 to the strongest starting power.

### Advanced parameter 3:

Adjustment of the maximum allowed output current of the rear motor which varies from 10 to 100.  
The maximum allowable output power is shown in% to the rear motor.

### Advanced parameter 4:

Adjustment of the maximum allowable current output of the front motor which varies from 10 to 100.  
The maximum allowed output current is indicated in% to the rear motor.  
For E mode, the maximum power is limited to 40%. For D / S / C / X modes, the maximum power is unlimited.

### Advanced parameter 5:

Adjustment of the maximum speed which varies from 1 to 100. The maximum permitted output current is indicated in %. For E mode, the maximum power is limited to 40%. For D / S / C / X modes, the maximum power is unlimited.

### Advanced parameter 6:

Electric braking power adjustment which varies from 0 to 5.0 means that no electric brake is engaged.  
1 refers to the weakest electric brake 5 refers to the most powerful electric brake.

### Advanced parameter 7:

Turbo adjustment which varies from 0 to 5. The turbo setting gives the scooter 12% more top speed when set to maximum. 0 refers to deactivating turbo mode. 1 refers to the weakest turbo.  
Once the turbo mode is activated and if the temperature of the controller and the battery charge are adequate, The TURBO pictogram will appear on the instrument panel.  
While driving, by pressing the **+** button for 1 second, the turbo mode will be active and will be displayed on the instrument panel.

# DASHBOARD Settings

## **BASIC MODE SETTINGS P2**

Dashboard brightness varying from 1 to 5.  
1 refers to the darkest and 5 to the lightest.

## **BASIC MODE SETTINGS P3**

Parameter for automatic power off which varies from 1 to 30.  
The scooter turns off automatically without any action on your part.

## **BASIC MODE SETTINGS P4**

Unit of distance.  
0 for km, 1 for mile.

## **BASIC MODE SETTINGS P5**

Battery voltage.  
Voltage selected for energizing the battery. 48V 52V 60V 72V are available.

## **BASIC MODE SETTINGS P6**

Parameter of the motor magnets Selection of the number of magnets present in the motor.

## **BASIC MODE SETTINGS P7**

Start mode: Power Assist, Zero Start  
Enter 0 to activate Power Assist which requires initial speed to activate the accelerator.  
Once 0 is activated, the PAS pictogram will appear on the dashboard.  
Enter 1 to activate the Zero Start which does not require any initial speed to activate the accelerator.

## **BASIC MODE SETTINGS P8**

Tire size.  
Selected number in inches of tire size.

## **BASIC MODE SETTINGS P9**

Speed regulator  
Enter 0 for deactivated cruise control.  
Enter 1 for activated cruise control.  
Once the cruise control is activated, the cruise control pictogram will appear on the instrument panel.  
While driving, press - for 1 second: Cruise control will be activated and will be displayed on the instrument panel.  
Once the cruise control is activated, you can press + and - to adjust the speed (approximately 5% per press).  
The driving mode cannot be changed when the cruise control is activated.  
The cruise control will be deactivated when you use the brakes or the accelerator.

## **BASIC MODE SETTINGS P10**

Display of the instantaneous efficiency of the controller.  
Enter 0 for yield information disabled.  
Enter 1 for yield information enabled.

## **BASIC MODE SETTINGS P11**

Maximum controller current.  
The maximum output efficiency of the controller is indicated in % according to P10.



### **BASIC MODE SETTINGS P12**

Controller overheating selected value.  
Value selected for the motor overheating temperature limit (110 ° C maximum).  
Once the selected value is reached in the front motor or the rear motor, the overheating protection pictogram is displayed on the instrument panel. At the same time, the maximum current will be limited to 85% and the turbo mode will be disabled.

### **BASIC MODE SETTINGS P13**

Selected value of the remaining battery power to automatically switch to E mode which varies from 1 to 100.  
The rate of energy remaining in the battery to automatically switch to E mode is indicated in%.  
E Mode and Riding Mode cannot be changed until the battery is charged.

### **BASIC MODE SETTINGS P14**

Password to activate the scooter setting.

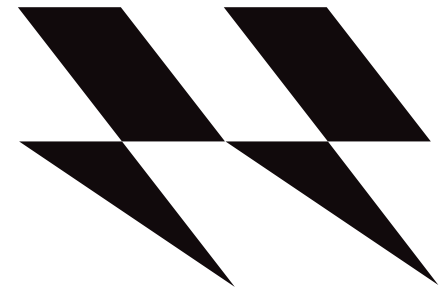

## ***DASHBOARD***

# **List of error codes**

<b>CODE</b>	<b>ERROR</b>
<b>80</b>	Throttle
<b>201</b>	Rear motor error
<b>202</b>	Front motor error
<b>301</b>	Communication error for rear controller
<b>302</b>	Communication error for front controller
<b>401</b>	Rear controller error
<b>402</b>	Front controller error

# Default settings

## P1 FOR DRIVING MODE AS ADVANCED SETTING.

You can adjust the setting after knowing the parameters of the scooter and its performance.

Select a different setting for a different driving mode.

You can configure any combination of forward / reverse motor power, forward / reverse motor acceleration force, maximum speed, e-brake power and turbo force for each mode.

For example, you can have more power in the rear engine to have better acceleration and handling when cornering.

Or you can have more power in the front engine for more efficient fuel consumption and better performance when climbing.

You are free to configure all driving modes according to your needs.

The mode during the journey depends on the road conditions and the way you want to drive.

Only mode E limits the current and maximum speed to 40%, the other 4 driving modes are adjustable.

SUBJECT	E	D	S	C	X
1 Rear motor starting strength 1-5 from weak to strong	1	2	3	4	5
2 Rear motor starting strength 1-5 from weak to strong	1	2	3	4	5
3 Rear motor max current percentage, min limited at 10%	30	60	80	90	100
4 Front motor max current percentage, min limited at 10%	30	60	80	90	100
5 Max speed %, min limited at 10%	30	60	80	90	100
6 E brake strength 0-5, 0 as none E brake, 1-5 from weak to strong	1	1	1	1	1
7 Turbo 0-5, 0 as turbo off, 1-5 from weak to strong	0	0	0	0	0

## DASHBOARD

# Basic settings

<b>P2</b>	Bright of the screen, 1-5 from weak to strong	<b>5</b>
<b>P3</b>	Auto turn off the power without movement, 1-30 refer to auto turn off time without movement. OFF refer to Turn off this feature	<b>30</b>
<b>P4</b>	Unit of speed 0 as km/h, 1 as mile/h	<b>0</b>
<b>P5</b>	Voltage for the scooter	<b>72</b>
<b>P6</b>	Magnet polo piece	<b>30</b>
<b>P7</b>	1 as PAS on, 0 as PAF off	<b>1</b>
<b>P8</b>	Tire size	<b>11</b>
<b>P9</b>	Cruise control 1 as PAS on, 0 as PAS off	<b>1</b>
<b>P10</b>	Section to C info, instant current, 1 as instant current on, 0 as off	<b>1</b>
<b>P11</b>	Controller current, only for instant current percentage calculation	<b>50</b>
<b>P12</b>	Controller temperature heat protection limit, unit as degree	<b>110</b>
<b>P13</b>	Battery percentage limit to Auto Enter Eco mode	<b>30</b>
<b>P14</b>	Password for turning on scooter	<b>none</b>





**Version française**



# SOMMAIRE

## **INTRODUCTION..... 35**

Qui est NAMI ? ..... 35

Avant de commencer ..... 37

## **CARACTÉRISTIQUES DE NAMI BURN-E ..... 38**

Vue d'ensemble ..... 38

Éléments de conduite ..... 40

Spécificités techniques ..... 41

## **MISE EN SERVICE DE LA TROTTINETTE ..... 42**

Description du système de pliage ..... 42

Comment plier et déplier la trottinette ..... 43

Montage de la trottinette ..... 44

Alimentation du tableau de bord ..... 45

Maintenance de la trottinette ..... 46

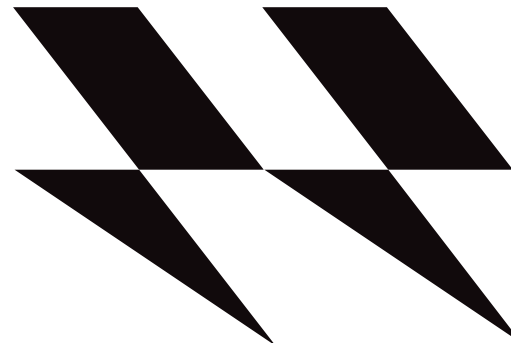

## **CONSIGNES DE SÉCURITÉ ET AVERTISSEMENTS ..... 48**

## **BATTERIE ..... 50**

Chargement ..... 50

Stockage ..... 50

Avertissements ..... 51

## **TABLEAU DE BORD ..... 52**

Décryptage des différents pictogrammes ..... 52

Décryptage des valeurs affichées ..... 55

Réglages ..... 56

Liste des codes d'erreurs ..... 59

Paramètres par défaut ..... 60

Paramètres de base ..... 61

## **CARNET DE ROUTE ..... 62**



# ***QUI EST NAMI ?***

New Age Mobility Innovation. Ces quatre mots résument l'ambition de NAMI pour penser, développer et fabriquer des véhicules de mobilité électrique haut de gamme.

Nouvelle et innovante, cette marque a été créée en 2020 pour donner un coup d'accélérateur au marché de l'électromobilité.



**Puissance, fiabilité, design.**

Nous avons redéfini les critères d'exigence pour la mobilité de demain.

**Vous êtes sur le point d'explorer une nouvelle façon de circuler en deux roues avec votre trottinette NAMI Burn-e. Et nous sommes ravis que vous soyez prêt à vivre cette expérience !**

# AVANT DE COMMENCER

Si en 1915, à New York, on montait sur deux-roues imaginé par la société Autoped pour éviter les pannes d'essence, au 21ème siècle, la trottinette électrique est devenue une façon «amusante» de se déplacer qui nous permet de «gagner du temps» sur les trajets quotidiens\*. Rapide, solide et fiable, la marque NAMI s'adresse à tous les utilisateurs à la recherche de nouvelles sensations dans l'espace urbain.



Mais avant de vous mettre en route, voici quelques instructions utiles à lire et à respecter pour mieux profiter de tous les atouts de Burn-e. Lors de l'ouverture du carton, veuillez inspecter le contenu et vérifier que l'ensemble des éléments suivants est présent :

- **trottinette Burn-e**
- **2 chargeurs 2.8 A**
- **kit à outils**

Pour déballer le produit, veuillez retirer la protection supérieure qui enveloppe votre trottinette, puis la soulever en la tenant par les deux extrémités du cadre. Pour plus de facilité, vous pouvez demander à une deuxième personne de vous aider. Une fois que la trottinette est sortie du carton, assurez-vous que la béquille est dépliée.

Merci de lire ce manuel d'utilisation. Gardez-le précieusement ou téléchargez-le à l'adresse suivante : [www.nami-electric.com](http://www.nami-electric.com)

Bonne route !  
L'équipe NAMI

*\*Étude réalisée par 6t-bureau de recherche en 2019*

## CARACTÉRISTIQUES DE NAMI BURN-E

# Vue d'ensemble

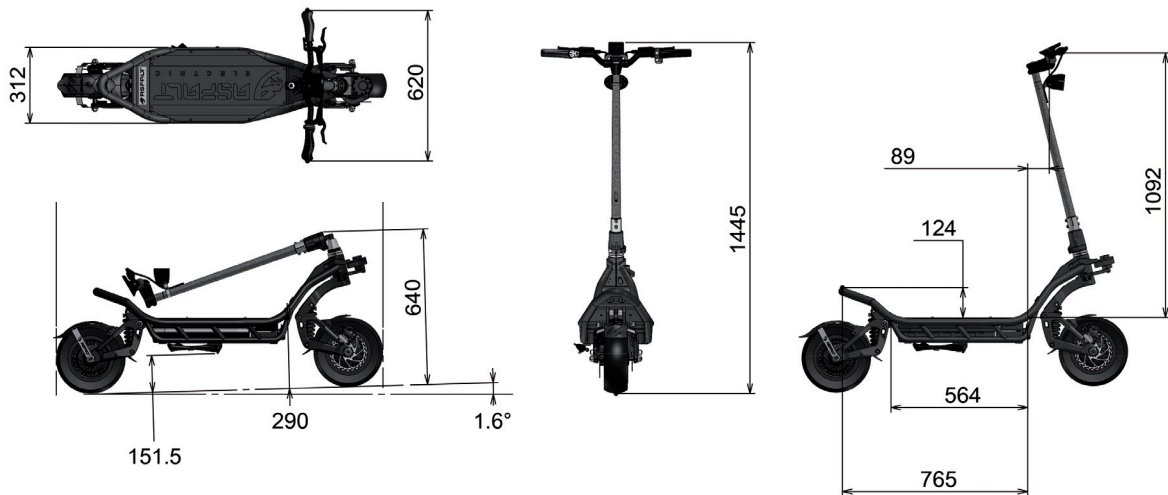
**Longueur :**

1346 mm

**Largeur :**

312 mm pour le cadre, 620 mm pour le guidon

**Hauteur :**

1445 mm du guidon au sol, 640 mm une fois plié au sol, 1090 mm du guidon au pont

**Garde au sol :**

150 mm

**Surface debout du pont :**

564 mm x 312 mm, longueur 766 mm, repose-pieds arrière inclus

**Râteau : 76****Taille des pneus :**

283 mm lorsqu'ils sont gonflés

**PSI suggéré :**

50 sur les deux pneus

## CARACTÉRISTIQUES DE NAMI BURN-E

# Vue d'ensemble



- 1 - Klaxon
- 2 - Lumière avant
- 3 - Tableau de bord
- 4 - Guidon
- 5 - Colonne de direction
- 6 - Système de verrouillage
- 7 - Système de pliage
- 8 - Suspension
- 9 - Roue
- 10 - Bras de direction
- 11 - Béquille
- 12 - Système lumineux latéral et arrière + clignotant
- 13 - Repose pied
- 14 - Plateforme
- 15 - Port de charge
- 16 - Disque de frein
- 17 - Étrier de frein
- 18 - Garde boue

## CARACTÉRISTIQUES DE NAMI BURN-E

# Éléments de conduite

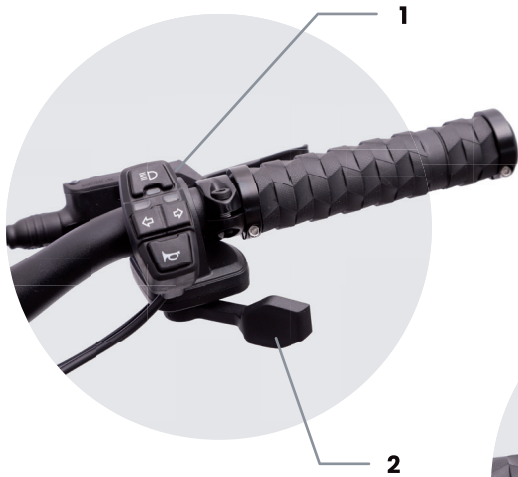

- 1** - Commodo droit  
(Lumières / Clignotants / Klaxon)
- 2** - Accélérateur
- 3** - Commodo gauche  
(Power / Système de réglage du tableau de bord)
- 4** - Levier de frein arrière (gauche)
- 5** - Levier de frein avant (droite)

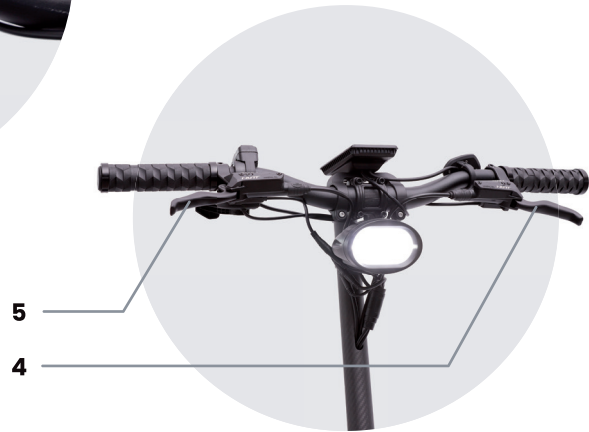



# CARACTÉRISTIQUES DE NAMI BURN-E

## Spécificités techniques

### CADRE

Cadre de soudage en aluminium d'aviation d'une seule pièce / solution et traitement thermique vieillissant

### BRAS DE BAIN, SUPPORT DE SUSPENSION AVANT, VERRU LIANT

Pièce forgée en aluminium d'aviation 6082 d'une seule pièce

### BATTERIE

Cellule Panasonic 72V 35AH 18650

### POIDS (KG)

47

### VITESSE MAX KM/H

100

### AUTONOMIE AVEC UNE VITESSE MOYENNE D'ENVIRON 30 KM / H

150

### MOTEUR

1500Wx2 avec capteur Hall / pic à 4200Wx2

### CONTRÔLEUR

12 mosfet / contrôleur de courant max 50A x2 / onde sinusoïdale / IP65 (connexion étanche)

### FREIN

Frein hydraulique complet à disque de 160 mm avant et arrière

### SUSPENSION

Amortisseur hydraulique KKE de 165 mm de longueur avec réglage du rebond

### TABLEAU DE BORD

Affichage intelligent avec capacité de réglage du mode de conduite / Réglage des paramètres pour chaque contrôleur indépendant Régulateur de vitesse intelligent / Protection contre la surchauffe intégrée / IP65

### LUMIÈRES ET KLAXON

Éclairage avant à DEL de 2000 lumens / bande latérale à DEL intégrée avec clignotant / klaxon de moto / IP55

### SYSTÈME DE CÂBLE ET CLASSIFICATION IP

Connexion rapide pour tous les composants électriques, pour les câbles près du guidon et sous le pont. IP55 pour tout le scooter

### SYSTÈME DE PLIAGE

Système de pliage conique de verrouillage de fil conçu par brevet / Pièces de pliage en acier inoxydable 304

### GUIDON

31,8 mm de diamètre / Guidon de 620 mm de longueur

### PNEU

Pneu tubeless de 11 pouces 90 / 65-6.5, pneu de rue ou hors route disponible

### CHARGEUR

Chargeur rapide standard 2x 3a / Double port de charge dans le scooter

### MAIN DIMENSION

Taille globale:  
1346 mm x 620 mm x 1446 mm  
Barre de hanlde au pont :  
1090 mm de hauteur  
Couverture de pont:  
564x312 mm, 766 mm de longueur avec repose-pieds arrière  
Dégagement au sol :  
150 mm min à la base de la béquille  
Du haut du pont au sol :  
292mm

### TAILLE DE LA TROTINETTE PLIÉE

1346mm x 620mm x 640mm

### TAILLE DU CARTON

1405mm x 355mm x 690mm

# Description du système de pliage



**Bague de serrage**

**Base de support pliant**

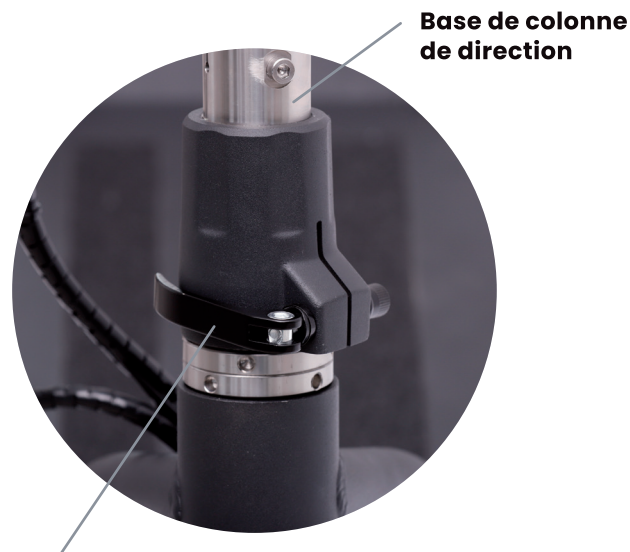

**Base de colonne de direction**

**Loquet de sécurité**

## MISE EN SERVICE DE LA TROTTINETTE

# Comment plier et déplier la trottinette



### POUR DÉPLIER LA TROTTINETTE :

1. Tirez le tube de direction vers le haut et faites-le glisser vers la base pliante.
2. Appuyez sur le verrou et vissez-le dans la base pliante.
3. Verrouillez le levier de sécurité sur le verrou de pliage.



### TO FOLD THE SCOOTER:

1. Déverrouillez le levier de sécurité du verrou de pliage.
2. Dévissez le verrou de pliage et faites-le glisser de la base pliante.
3. Tirez le guidon avant de rabattre le scooter

# Montage de la trottinette

**ASSUREZ-VOUS QUE LA BÉQUILLE SOIT DÉPLIÉE  
AVANT DE PRÉPARER LA CONFIGURATION SUIVANTE:**

- 1.** Positionnez le guidon à l'aide de la potence dans l'axe de la colonne de direction.
- 2.** Vissez les 4 vis M5 de la potence aussi fort que possible.
- 3.** Trouvez le bon angle et la bonne position du levier de frein en serrant la vis à l'aide de la clé Allen de 4 mm.

**REPRODUISEZ CETTE CONFIGURATION POUR LES  
PARTIES SUIVANTES:**

- le support du tableau de bord
- le commodo du tableau de bord
- l'accélérateur et le commodo d'éclairage
- le klaxon

Puis vissez-les correctement à l'aide du kit d'outils fourni.



SI L'UN DES ÉLÉMENTS MENTIONNÉS EST MANQUANT, CONTACTEZ IMMÉDIATEMENT LA BOUTIQUE DANS LAQUELLE VOUS AVEZ ACHETÉ CETTE TROTTINETTE.

# Alimentation du tableau de bord

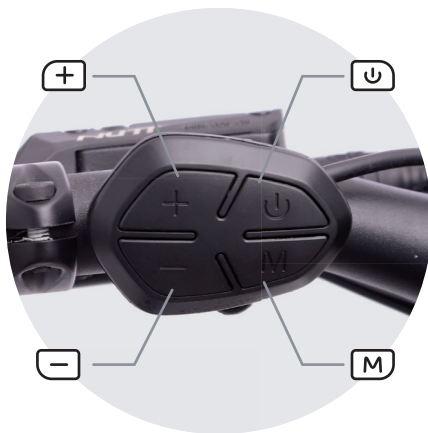
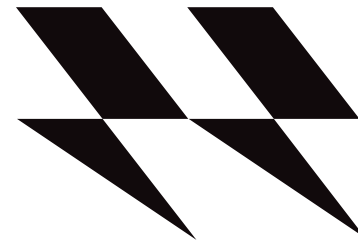

Le tableau de bord est livré avec un commodo situé sur le guidon comportant 4 boutons :

**[Power] BOUTON POWER :**

appuyez pendant 1 seconde pour démarrer Burn-e, Pour changer la valeur dans la section B, appuyez une fois.

**[+] BOUTON + :**

appuyez pendant 1 seconde pour activer le turbo. Appuyez une fois pour changer le mode de conduite.

**[M] BOUTON M POUR MODE :**

appuyez pendant 3 secondes, activez le port USB dans le tableau de bord, le picto USB apparaît.

**[-] BOUTON - :**

appuyez pendant 1 seconde pour activer le régulateur de vitesse.

Lorsque les informations réinitialisables sont affichées, appuyez simultanément sur + et - pendant 1 seconde pour réinitialiser la valeur.

# Maintenance de la trottinette

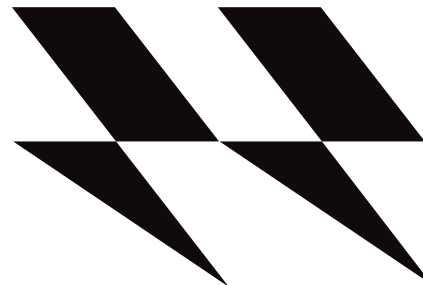

## COMMENT AJUSTER LES SUSPENSIONS

**Vous pouvez les ajuster de deux manières différentes:**

- Réglage de la précharge: vous pouvez l'ajuster par l'écrou de blocage sous le ressort de la suspension. Vissez-le pour plus de dureté au démarrage du rebond, ou dévissez-le pour avoir moins de dureté au démarrage du rebond.
- Réglage du rebond: utilisez l'anneau rouge sur le dessus du ressort (voir photo ci-jointe). Il ajuste la vitesse à laquelle l'huile hydraulique se déplace comme amortissement.

**S** se réfère à un déplacement hydraulique plus lent, ce qui vous donne une suspension plus dure.

**F** se réfère à un déplacement hydraulique plus rapide qui vous donne une suspension plus molle.

## MISE EN SERVICE DE LA TROTTINETTE

# Maintenance de la trottinette

### COMMENT AJUSTER LES FREINS

1. veuillez vérifier que le disque soit bien équilibré.
2. veuillez vérifier que le tampon de disque est en bon état avec une épaisseur suffisante pour fournir la puissance de freinage nécessaire.
3. veuillez régler la position de la plaquette de frein via les deux vis sur l'étrier.

- Vos pneus sont équipés de valves de pression. Utilisez-les pour regonfler vos pneus à un maximum de 50 psi.
- Toute réparation doit être effectuée par un professionnel et / ou distributeur officiel de la marque NAMI Electric.
- N'effectuez jamais de maintenance sur la batterie lorsqu'elle est allumée ou en cours de chargement.
- Nettoyez les taches de votre scooter avec un chiffon humide.
- N'utilisez pas d'alcool, d'essence, de kérosène ou d'autres nettoyeurs chimiques corrosifs et volatils.
- Ne pas laver à l'eau.
- Assurez-vous que le scooter est éteint et débranché pendant le nettoyage et qu'aucune goutte d'eau ou trace d'humidité ne pénètre dans le port de charge.



Screw 1

Screw 2



# CONSIGNES DE SÉCURITÉ ET AVERTISSEMENTS

25

- Veuillez-vous conformer au code de la route et aux règlements connexes du pays dans lequel vous circulez.
- La vitesse de la trottinette est bridée à 25km/h.
- L'utilisation des nouveaux engins de mobilité électrique est soumise à une vitesse maximale. Vérifiez que la réglementation de votre pays est en adéquation avec cette limitation de vitesse.
- Toute modification de la trottinette entraînant une augmentation de la vitesse maximale est interdite et annulera l'ensemble de votre garantie.



- L'âge de conduite d'une trottinette électrique varie en fonction des pays.
- Veuillez prendre connaissance de la législation en vigueur dans le pays où vous souhaitez circuler.
- Selon la Norme européenne EN 17128:2020, l'utilisateur doit être âgé d'au moins 12 ans



- Pour votre sécurité, assurez-vous de porter un casque intégral et d'autres équipements de protection pour les genoux, les coudes, les mains, le haut du corps.
- Assurez-vous d'être bien chaussé pour conduire la trottinette. Le port de chaussures en permanence est obligatoire.
- La nuit, pensez à porter un équipement rétro-réfléchissant et tout accessoire de signalisation.



- Attention aux pièces en rotation de la trottinette.
- Prenez garde à la position de votre corps et à vos vêtements lorsque vous êtes en train de rouler : si l'un de vos tissus s'enroulent sur l'une des pièces en rotation du véhicule tels que le moteur, le disque, la section de pliage, la suspension ou la fourche avant / arrière cela peut entraîner des blessures graves.



- Ne faites aucune modification sur la trottinette ou les pièces détachées par vous-même.
- Ceci engendre un risque d'accident et de dysfonctionnement de la trottinette.



- Ne montez pas à deux sur la trottinette électrique.
- Les véhicules électriques NAMI sont conçus pour une seule personne.



- La charge utile maximale autorisée sur la trottinette est de 150 kg.



- Attention aux conditions météorologiques : soyez vigilant au taux d'humidité sur la route.
- Burn-e résiste à l'eau, mais pour votre sécurité et garantir la durée de vie de votre véhicule, il est recommandé de ne pas l'utiliser dans des conditions pluvieuses.
- Ne pas immerger la trottinette dans l'eau.



- Manipulez toujours avec précaution la trottinette électrique afin d'éviter toute blessure.



- Vérifiez avant chaque utilisation le bon état général de la trottinette, comme l'usure des pneus et plaquettes de frein ainsi que leur bon fonctionnement.
- Pensez à vérifier que les vis soient serrées au maximum. Assurez-vous que le système de pliage soit bien verrouillé.



# CONSIGNES DE SÉCURITÉ ET AVERTISSEMENTS



## RAPPEL DES PRÉCAUTIONS AVANT DE CONDUIRE :

- Portez toujours un casque et autres protections corporelles. Conduisez prudemment.
- Apprenez à connaître votre véhicule et pratiquez la conduite de la trottinette électrique avant de circuler sur la route. Pensez à sélectionner le mode de conduite qui vous convient. Afin de faire face à des situations soudaines, soyez prêt à ralentir en maintenant le frein à tout moment.
- Avant de tourner, pensez à ralentir.
- Lors d'obstacles routiers, assurez-vous de ralentir.
- Ne pas emprunter de sentiers caillouteux ni de routes en mauvais état.
- Apprenez à utiliser le frein avant : la majeure partie de la puissance de freinage provient du frein avant.
- Faites attention car il y a un risque de brûlure dû à la chaleur du moteur et des freins (en particulier le disque de frein et son étrier) après utilisation.
- Veuillez toujours utiliser deux mains pour tenir le guidon et faire attention à l'état de la route ainsi qu'aux conditions de circulation.
- Ne pas rouler avec la béquille abaissée.
- Ne pas porter d'oreillettes, de casque audio ou d'écouteurs pendant la conduite.
- Ne jamais conduire sous l'emprise de drogue ou d'alcool. Restez maître de vos gestes sur la route.
- Vous êtes pleinement responsable des blessures physiques et matérielles en cas d'accident.
- Respectez toujours la législation du pays dans lequel vous circulez.

## AVIS DE SÉCURITÉ

Comme il en est de tout composant mécanique, un véhicule est soumis à de fortes contraintes et à l'usure.

es divers matériaux et composants peuvent réagir différemment à l'usure ou à la fatigue. Si l'on dépasse la durée de vie prévue pour un composant, il peut se rompre soudainement et risquer de blesser l'utilisateur. Les fissures, rayures et décolorations dans les zones soumises à de fortes contraintes indiquent que le composant a dépassé sa durée de vie et qu'il convient de le remplacer. » EN 17128:2020 (F) 63 la circulation en ville implique de franchir de nombreux obstacles, comme les trottoirs ou les marches. Il est recommandé d'éviter les sauts d'obstacles. Il est important d'anticiper et d'adapter sa trajectoire et sa vitesse à celles d'un piéton avant de franchir ces obstacles. Il est également recommandé de descendre du véhicule lorsque ces obstacles deviennent dangereux en raison de leur forme, de leur hauteur ou du risque de dérapage qu'ils présentent. Tenir la protection en plastique hors de portée des enfants afin d'éviter tout risque de suffocation. ; prendre le temps d'apprendre les bases de la pratique pour éviter qu'un accident grave ne survienne lors des premiers mois. Éviter les zones à fort trafic ou les zones encombrées ; dans tous les cas, anticiper sa trajectoire et sa vitesse en respectant le code de la route, le code du piéton et les êtres les plus vulnérables ; signaler sa présence à l'approche d'un piéton ou d'un cycliste qui risque de ne pas avoir vu ou entendu le véhicule ; franchir les passages protégés en marchant ; dans tous les cas, faire attention à soi-même et aux autres ; ne pas détourner le véhicule de son usage initial ; ce véhicule n'est pas destiné à un usage acrobatique ; attention, le frein peut monter en température lorsqu'il est utilisé. Ne pas le toucher après utilisation ; contrôler régulièrement le serrage des différents éléments boulonnés, notamment les axes de roue, le système de pliage, le système de direction et l'axe de frein ; éliminer les arêtes vives engendrées par l'utilisation ; ne pas modifier ni transformer le véhicule, y compris le tube de direction et le manchon, la potence, le mécanisme de pliage et le frein arrière.

# BATTERIE

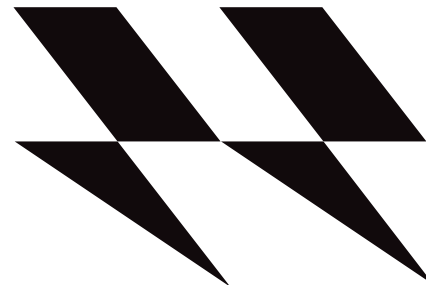

## Chargement

1. Éteindre la trottinette avant de la charger
2. Localiser le port de charge
3. Ouvrir le port de charge
4. Connecter le chargeur
5. Brancher le chargeur à une prise électrique 220V

**La led du chargeur est rouge lors du chargement.  
Elle devient verte lorsque la batterie est  
complètement chargée.**

Le temps de charge avec un chargeur est de 12h30.  
Le temps de charge avec deux chargeurs est de 6h.

## Stockage

- Votre batterie est composée de piles lithium-ion.
- Elle doit toujours être stockée à l'abri de l'humidité et à une température idéale de 20°C.
- Si vous ne l'utilisez pas, veillez à la charger régulièrement.
- La batterie doit être recyclée en fin de vie pour limiter son impact environnemental. Votre vendeur vous indiquera un point de collecte.

Connectez-vous sur le site [www.nami-electric.com](http://www.nami-electric.com) pour plus d'informations.

## AVERTISSEMENTS

- Ne jamais essayer de réparer la batterie par vous-même. En cas d'anomalie contactez votre vendeur.
- Ne pas utiliser la batterie pour un autre produit que votre trottinette Burn-e.
- Évitez les chocs et d'éventuels contacts avec les composants liquides se trouvant à l'intérieur.
- Préservez votre batterie de tous les chocs extérieurs afin d'éviter qu'elle ne se perce. Si la batterie fuit et que vous avez été en contact avec du liquide, lavez-vous immédiatement les mains avec de l'eau et du savon. Consultez un médecin en cas de lésions graves.
- Ne jamais charger la batterie avec une température inférieure à 0°C ou supérieure à 40°C : cela pourrait endommager ses performances.
- Toujours manipuler le chargeur avec attention.
- Ne jamais laisser le chargeur de la batterie plus de 24h. Si la batterie ne se charge pas dans le temps indiqué sur ce manuel d'utilisation, débranchez-la immédiatement et contactez votre vendeur.
- Ne jamais laisser la trottinette en charge sans surveillance.
- Débranchez le câble de chargement dès que la batterie est chargée.
- Utilisez toujours le chargeur d'origine de la trottinette.
- Contactez votre vendeur si vous avez besoin de remplacer le chargeur.
- Ne pas laisser la batterie au soleil ou sous une forte chaleur.
- Ne pas laisser la trottinette ou la batterie dans une voiture.
- La batterie ne doit jamais entrer en contact avec des éléments chauds ou à forte chaleur.
- Ne jamais charger la batterie si celle-ci est humide, mouillée ou endommagée.
- Ne jamais charger la batterie si le port de charge est humide, mouillé ou endommagé.
- Ne jamais toucher les parties métalliques du chargeur.
- Ne jamais insérer vos doigts dans le port de charge, ceci pourrait entraîner une électrocution et de graves blessures.
- Lors du transport de votre trottinette, veuillez tenir compte du fait que la batterie est composée de piles lithium-ion. Ce composant de batterie est considéré comme une matière dangereuse. Soyez toujours prudent et suivez les réglementations applicables lors du transport de votre trottinette. Il est très probable que vous ne soyez pas autorisé à voyager par avion avec votre trottinette et sa batterie.

# Décryptage des pictogrammes



Le clignotant gauche est allumé



Le clignotant droit est allumé



Le port USB du tableau de bord peut être utilisé et le mode de conduite ne peut pas être changé



Le frein est activé



Le contrôleur a atteint la limite de protection contre la surchauffe



La trottinette est en mode démarrage assisté, ce qui signifie que vous avez besoin de prendre un peu de vitesse au départ pour activer l'accélérateur

# Décryptage des pictogrammes



Le picto signifie que vous avez atteint le niveau de protection de faible énergie et la trottinette électrique se verrouille en mode ECO pour économiser la batterie



La consommation d'énergie est idéale. La puissance maximale est inférieure à 80% de la capacité lorsque la vitesse est inférieure à 10 km/h. La puissance maximale est inférieure à 20% de la capacité lorsque la vitesse est supérieure à 10 km/h)

# Décryptage des pictogrammes



Le régulateur de vitesse peut être utilisé



Le régulateur de vitesse est activé



Le turbo peut être enclenché



Le turbo est activé



Le code d'erreur est actif, la valeur apparaîtra dans la section A, les détails seront expliqués dans le tableau des codes d'erreur page 59

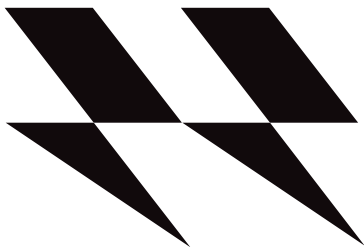

# Décryptage des valeurs affichées

**SPEED:**  
vitesse instantanée

**AV S:**  
vitesse moyenne

**MAX S:**  
vitesse maximale

**RANGE:**  
autonomie restante dans la batterie.

**MODE:**  
mode de conduite sélectionné

- E:** mode Eco
- D:** mode dynamique
- S:** mode sport
- C:** mode personnalisé
- 1X:** mode personnalisé 2

**TRIP:**  
distance du trajet

**ODO:**  
distance totale

**G:**  
Force G, à partir de l'accélération et du freinage

**V:**  
tension actuelle de la batterie

**AVE:**  
consommation d'énergie moyenne

**° CR:**  
température du contrôleur arrière

**° CF:**  
température du contrôleur avant

 LES DEUX CERCLES INDIQUENT LE POURCENTAGE DE PUISSANCE DE SORTIE INSTANTANÉE DANS CHAQUE MOTEUR. LE CERCLE INTÉRIEUR INDIQUE LE MOTEUR AVANT ET LE CERCLE EXTÉRIEUR INDIQUE LE MOTEUR ARRIÈRE.

## TABLEAU DE BORD

# Réglages

### NAMI BURN-E EST DOTÉE D'UN SYSTÈME DE RÉGLAGE AVANCÉ POUR PERSONNALISER LE MODE DE CONDUITE.

- Pour définir les différents paramètres, appuyez deux fois sur le bouton **M**. Appuyez sur **+** et **-** pour changer les paramètres de réglage.
- Appuyez une fois sur le bouton **M** pour régler le paramètre souhaité et ajustez-le avec les boutons **+** et **-**. Une fois la valeur sélectionnée, appuyez une fois sur le bouton **M** pour l'enregistrer et revenir à la page précédente pour un autre réglage.
- Appuyez une fois sur le bouton power pour quitter la page de configuration et revenir à la page d'accueil.

Voir l'image ci-contre.





# TABLEAU DE BORD

## Réglages

### RÉGLAGES DU MODE DE CONDUITE P1

- Une fois que vous êtes dans le réglage P1, vous allez voir s'afficher le mode de conduite suivant : E/D/S/C/X en bas du tableau de bord.
- Appuyez une fois sur le bouton **M** et l'un des signaux du mode de conduite commence à clignoter.
- Veuillez alors utiliser les boutons **+** et **-** pour sélectionner le mode de conduite et accéder aux paramètres avancés. Appuyez sur le bouton **M** pour sélectionner le mode.
- Une fois le réglage avancé terminé, appuyez deux fois sur le bouton **M** pour revenir au réglage principal.
- Chacun des modes de conduite aura 7 sous-paramètres pour le réglage, répertoriés ci-dessous.

Chacun des paramètres du mode de conduite est indépendant et vous pouvez le définir selon vos préférences et changer de mode de conduite pendant le trajet pour l'adapter à votre environnement..

### LISTE DES RÉGLAGES AVANCÉS :

Lorsque vous êtes sur le système de réglage avancé, l'un des modes de conduite E/D/S/C/X s'affiche sur le tableau de bord. Il fait référence au mode de conduite spécifique que vous définissez.

#### Paramètre avancé 1 :

Réglage de la puissance d'accélération du démarrage du moteur arrière qui varie de 1 à 5.  
1 fait référence à la puissance de démarrage la plus faible et 5 à la puissance de démarrage la plus forte.

#### Paramètre avancé 2 :

Réglage de la puissance d'accélération du démarrage du moteur avant arrière qui varie de 1 à 5.  
1 fait référence à la puissance de départ la plus faible et 5 à la puissance de démarrage la plus forte.

#### Paramètre avancé 3 :

Réglage du courant de sortie maximal autorisé du moteur arrière qui varie de 10 à 100. La puissance de sortie maximale autorisée est indiquée en % vers le moteur arrière.

#### Paramètre avancé 4 :

Réglage de la sortie du courant maximal autorisé du moteur avant qui varie de 10 à 100.  
Le courant de sortie maximal autorisé est indiqué en % vers le moteur arrière.  
Pour le mode E, la puissance maximale est limitée à 40%.  
Pour les modes D/S/C/X, la puissance maximale est illimitée.

#### Paramètre avancé 5 :

Réglage de la vitesse maximale qui varie de 1 à 100.  
Le courant de sortie maximal autorisé est indiqué en %.  
Pour le mode E, la puissance maximale est limitée à 40%.  
Pour les modes D/S/C/X, la puissance maximale est illimitée.

#### Paramètre avancé 6 :

Réglage de la puissance de freinage électrique qui varie de 0 à 5.0 signifie qu'aucun frein électrique n'est enclenché.  
1 fait référence au frein électrique le plus faible 5 fait référence au frein électrique le plus puissant.

#### Paramètre avancé 7 :

Réglage du turbo qui varie de 0 à 5.  
Le réglage du turbo donne à la trottinette 12% de vitesse maximale supplémentaire lorsqu'il est réglé au maximum.  
0 fait référence à la désactivation du mode turbo. 1 se réfère au turbo le plus faible. 5 se réfère au turbo le plus puissant.  
Une fois que le mode turbo est activé et si la température du contrôleur et la charge de batterie sont adéquates, le pictogramme TURBO apparaîtra sur le tableau de bord.  
Pendant la conduite, en appuyant sur le bouton **+** pendant 1 seconde, le mode turbo sera actif et sera affiché sur le tableau de bord.

# TABLEAU DE BORD

## Réglages

### RÉGLAGE DE BASE P2

Luminosité du tableau de bord qui varie de 1 à 5.  
1 fait référence au plus sombre et 5 au plus clair.

### RÉGLAGE DE BASE P3

Paramètre pour la mise hors tension automatique qui varie de 1 à 30.  
La trottinette s'éteint automatiquement sans aucune action de votre part.

### RÉGLAGE DE BASE P4

Unité de la distance.  
0 pour km, 1 pour mile.

### RÉGLAGE DE BASE P5

Tension de la batterie.  
Voltage sélectionné pour la mise sous tension de la batterie.  
48V 52V 60V 72V sont disponibles.

### RÉGLAGE DE BASE P6

Paramètre des aimants des moteurs Sélection du nombre d'aimants présents dans le moteur.

### RÉGLAGE DE BASE P7

Mode de démarrage : Power Assist, Zero Start.  
Entrer 0 pour activer le Power Assist qui nécessite une vitesse initiale pour activer l'accélérateur. Une fois que le 0 est activé, le pictogramme PAS apparaîtra sur le tableau de bord.  
Entrer 1 pour activer le Zéro Start qui ne nécessite aucune vitesse initiale pour activer l'accélérateur.

### RÉGLAGE DE BASE P8

Taille des pneus.  
Numéro sélectionné en pouces de la taille du pneu.

### RÉGLAGE DE BASE P9

Régulateur de vitesse.  
0 pour le régulateur de vitesse désactivé.  
1 pour le régulateur de vitesse activé.  
Une fois le régulateur de vitesse activé, le pictogramme du régulateur de vitesse apparaîtra sur le tableau de bord.  
Pendant la conduite, appuyez sur - pendant 1 seconde : le régulateur de vitesse sera actif et s'affichera sur le tableau de bord.  
Une fois le régulateur de vitesse activé, vous pouvez appuyer sur + et - pour régler la vitesse (environ 5% par pression).  
Le mode de conduite ne peut pas être modifié lorsque le régulateur de vitesse est activé.  
Le régulateur de vitesse sera désactivé dès lors que vous utiliserez les freins ou l'accélérateur.

### RÉGLAGE DE BASE P10

Affichage du rendement instantané du contrôleur 0 pour les informations de rendement désactivées.  
1 pour les informations de rendement activées.

### RÉGLAGE DE BASE P11

Courant maximum du contrôleur.  
Le rendement maximal de sortie du contrôleur est indiqué en % en fonction du P10.

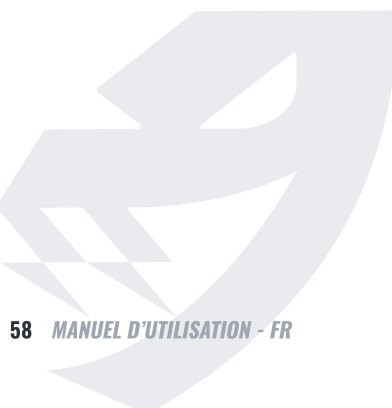

### RÉGLAGE DE BASE P12

Valeur sélectionnée de surchauffe du contrôleur.

Valeur sélectionnée pour la limite de température de surchauffe du moteur (110 °C maximum).

Une fois que la valeur sélectionnée est atteinte dans le moteur avant ou le moteur arrière, le pictogramme de protection contre la surchauffe s'affiche sur le tableau de bord. Dans le même temps, le courant maximum sera limité à 85% et le mode turbo sera désactivé.

### RÉGLAGE DE BASE P13

Valeur sélectionnée de l'énergie restante de la batterie pour passer automatiquement en mode E qui varie de 1 à 100.

Le taux d'énergie restant dans la batterie pour passer automatiquement au mode E est indiqué en %.

Le mode E et le mode de conduite ne peuvent pas être modifiés tant que la batterie n'est pas chargée.

### RÉGLAGE DE BASE P14

Mot de passe pour activer le réglage du scooter.

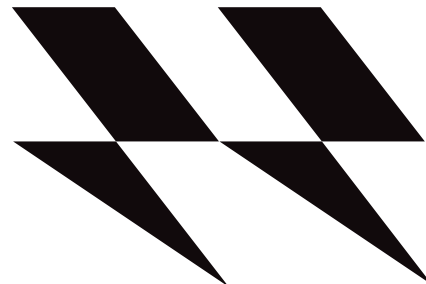

## DASHBOARD

# Liste des codes d'erreur

CODE	ERROR
80	Accélérateur
201	Erreur du moteur arrière
202	Erreur du moteur avant
301	Erreur de communication du contrôleur arrière
302	Erreur de communication du contrôleur avant
401	Erreur du contrôleur arrière
402	Erreur du contrôleur avant

# Paramètres par défaut

## P1 POUR LE MODE DE CONDUITE COMME RÉGLAGE AVANCÉ

Vous pouvez ajuster le réglage après avoir pris connaissance des paramètres de la trottinette et de ses performances. Sélectionnez un paramètre différent pour un mode de conduite différent.

Vous pouvez configurer toutes les combinaisons de la puissance du moteur avant / arrière, de la force d'accélération du moteur avant / arrière, la vitesse maximale, la puissance de freinage E et la force turbo pour chaque mode.

Par exemple, vous pourrez avoir plus de puissance dans le moteur arrière pour avoir une meilleure accélération et tenue de route lors des virages.

Ou vous pourrez avoir plus de puissance dans le moteur avant pour avoir une consommation énergétique plus efficace et une meilleure performance en montée. Vous êtes libre de configurer tous les modes de conduite selon vos besoins.

Le mode pendant le trajet dépend de l'état de la route et de la manière dont vous souhaitez conduire.

Seul le mode E limite le courant et la vitesse maximale à 40%, les 4 autres modes de conduite sont ajustables.

SUBJECT	E	D	S	C	X
1 Force de démarrage du moteur arrière 1-5 de faible à fort	1	2	3	4	5
1 Force de démarrage du moteur avant 1-5 de faible à fort	1	2	3	4	5
3 Pourcentage de courant max du moteur arrière, mini limité à 10%	30	60	80	90	100
3 Pourcentage de courant max du moteur avant, mini limité à 10%	30	60	80	90	100
5 Vitesse maximum %, minimum limitée à 10%	30	60	80	90	100
6 Force de freinage électrique 0-5, 0 comme aucun frein, 1-5 de faible à fort	1	1	1	1	1
7 Turbo 0-5, 0 comme turbo désactivé, 1-5 de faible à fort	0	0	0	0	0

## TABLEAU DE BORD

# Paramètres de base

<b>P2</b>	Luminosité de l'écran, 1-5 de faible à fort	<b>5</b>
<b>P3</b>	Éteint automatiquement l'alimentation sans action, 1-30 se réfère au temps d'arrêt automatique sans action. OFF désactiver cette fonction	<b>30</b>
<b>P4</b>	Unité de vitesse 0 en km/h, 1 en mile/h	<b>0</b>
<b>P5</b>	Tension pour le scooter	<b>72</b>
<b>P6</b>	Paramètre des aimants des moteurs	<b>30</b>
<b>P7</b>	1 comme PAS activé, 0 comme PAS désactivé	<b>1</b>
<b>P8</b>	Dimension des pneus	<b>11</b>
<b>P9</b>	Régulateur de vitesse 1 comme PAS activé, 0 comme PAS désactivé	<b>1</b>
<b>P10</b>	Section C info, courant instantané, 1 comme courant instantané activé, 0 comme désactivé	<b>1</b>
<b>P11</b>	Courant du contrôleur, uniquement pour le calcul instantané du pourcentage de courant	<b>50</b>
<b>P12</b>	Limite de protection thermique de la température du contrôleur, unité en degré	<b>110</b>
<b>P13</b>	Limite de pourcentage de batterie pour entrer automatiquement en mode éco	<b>30</b>
<b>P14</b>	Mot de passe pour allumer le scooter	<b>none</b>



# ***TRAVELOGUE - CARNET DE ROUTE***

<hr/>	<hr/>
<hr/>	<hr/>
<hr/>	<hr/>
<hr/>	<hr/>
<hr/>	<hr/>
<hr/>	<hr/>
<hr/>	<hr/>
<hr/>	<hr/>
<hr/>	<hr/>
<hr/>	<hr/>
<hr/>	<hr/>
<hr/>	<hr/>
<hr/>	<hr/>
<hr/>	<hr/>
<hr/>	<hr/>
<hr/>	<hr/>
<hr/>	<hr/>

# ***TRAVELOGUE - CARNET DE ROUTE***

<hr/>	<hr/>
<hr/>	<hr/>
<hr/>	<hr/>
<hr/>	<hr/>
<hr/>	<hr/>
<hr/>	<hr/>
<hr/>	<hr/>
<hr/>	<hr/>
<hr/>	<hr/>
<hr/>	<hr/>
<hr/>	<hr/>
<hr/>	<hr/>
<hr/>	<hr/>
<hr/>	<hr/>
<hr/>	<hr/>
<hr/>	<hr/>
<hr/>	<hr/>
<hr/>	<hr/>
<hr/>	<hr/>
<hr/>	<hr/>
<hr/>	<hr/>
<hr/>	<hr/>

**Power, reliability, design.**



***NAMI-ELECTRIC.COM***